



# CINEMA SB510



**MANUAL DEL PROPIETARIO**

---

## **INSTRUCCIONES IMPORTANTES DE SEGURIDAD**

### **Comprueba la tensión de línea antes de usarlo**

La barra de sonido JBL CINEMA BAR SB510 se diseñó para usarla con una corriente CA de 100-240 V, 50/60 Hz. La conexión a una tensión de línea que no sea para la que está diseñado el producto puede generar un riesgo de seguridad e incendio y puede dañar la unidad. Si tienes alguna duda sobre las necesidades de tensión de un modelo específico o sobre la tensión de línea de tu zona, ponte en contacto con tu distribuidor antes de enchufar la unidad a una toma de pared.

### **No utilices alargadores**

Para evitar riesgos de seguridad, usa únicamente el cable de alimentación que se adjunta con la unidad. No recomendamos usar alargadores con este producto. Al igual que con todos los dispositivos eléctricos, no coloques los cables de alimentación por debajo de alfombras o moqueta ni coloques objetos pesados sobre el aparato. Los cables de alimentación dañados deben reemplazarse inmediatamente en un centro de servicio autorizado por un cable que cumpla con las especificaciones de fábrica.

### **Manipula el cable de alimentación CA con cuidado**

Al desconectar el cable de alimentación de la toma CA, tira siempre del enchufe. No tires nunca del cable. Si no vas a usar el altavoz durante un periodo considerable de tiempo, desconecta el enchufe de la toma CA.

### **No abras la carcasa**

Este producto no contiene ningún componente que el usuario pueda mantener o reparar. Abrir la carcasa puede presentar riesgo de descarga eléctrica y cualquier modificación al producto anulará la garantía. Si cae agua de forma accidental dentro de la unidad, desconéctala de la fuente de alimentación CA de forma inmediata y consulta con un centro de servicio autorizado.

# TABLA DE CONTENIDO

---

|   |          |
|---|----------|
| <b>INSTRUCCIONES IMPORTANTES DE SEGURIDAD</b> | <b>2</b> |
|---|----------|

---

|                        |          |
|------------------------|----------|
| <b>1. INTRODUCCIÓN</b> | <b>4</b> |
|------------------------|----------|

---

|                                |          |
|--------------------------------|----------|
| <b>2. CONTENIDO DE LA CAJA</b> | <b>5</b> |
|--------------------------------|----------|

---

|  |          |
|--|----------|
| <b>3. DESCRIPCIÓN GENERAL DEL PRODUCTO</b> | <b>6</b> |
|--|----------|

|                             |   |
|-----------------------------|---|
| 3.1 Controles e indicadores | 6 |
| 3.2 Conectores              | 6 |
| 3.3 Mando a distancia       | 7 |

---

|                      |          |
|----------------------|----------|
| <b>4. COLOCACIÓN</b> | <b>8</b> |
|----------------------|----------|

|                             |   |
|-----------------------------|---|
| 4.1 Colocación de sobremesa | 8 |
| 4.2 Montaje en pared        | 8 |

---

|                    |          |
|--------------------|----------|
| <b>5. CONEXIÓN</b> | <b>9</b> |
|--------------------|----------|

|                               |   |
|-------------------------------|---|
| 5.1 Conexión con el televisor | 9 |
| 5.2 Conexión Bluetooth        | 9 |

---

|                      |           |
|----------------------|-----------|
| <b>6. REPRODUCIR</b> | <b>10</b> |
|----------------------|-----------|

|  |    |
|--|----|
| 6.1 Encender/Espera automática/Activación automática | 10 |
| 6.2 Reproducir desde la fuente del televisor         | 11 |
| 6.3 Reproducir desde la fuente Bluetooth             | 11 |

---

|                             |           |
|-----------------------------|-----------|
| <b>7. AJUSTES DE SONIDO</b> | <b>12</b> |
|-----------------------------|-----------|

|                                   |    |
|-----------------------------------|----|
| 7.1 Ajustes predeterminados de EQ | 12 |
| 7.2 Ajuste de bajos               | 12 |

---

|  |           |
|--|-----------|
| <b>8. RESTABLECER LOS AJUSTES DE FÁBRICA</b> | <b>13</b> |
|--|-----------|

---

|   |           |
|---|-----------|
| <b>9. ESPECIFICACIONES DEL PRODUCTO</b> | <b>13</b> |
|---|-----------|

---



---

|                                    |           |
|------------------------------------|-----------|
| <b>10. RESOLUCIÓN DE PROBLEMAS</b> | <b>14</b> |
|------------------------------------|-----------|

---

|                               |           |
|-------------------------------|-----------|
| <b>11. MARCAS COMERCIALES</b> | <b>15</b> |
|-------------------------------|-----------|

---

---

## 1. INTRODUCCIÓN

Gracias por adquirir la barra de sonido JBL CINEMA BAR SB510, diseñada para ofrecerte una experiencia de sonido extraordinaria en tu sistema de cine en casa. Te animamos a dedicar unos minutos a leer este manual, en el que se describen el producto y las instrucciones paso a paso para montarlo y empezar a utilizarlo.

El diseño y las especificaciones del producto están sujetos a cambios sin previo aviso. Si tienes alguna duda acerca de la barra de sonido, su instalación o funcionamiento, ponte en contacto con tu distribuidor o instalador, o visita nuestro sitio web en: [www.jbl.com](http://www.jbl.com).

## 2. CONTENIDO DE LA CAJA

Desembala la caja con cuidado y comprueba que incluya todas las piezas siguientes. Si hay alguna pieza dañada o falta alguna pieza, no utilices el producto y ponte en contacto con tu distribuidor o representante de atención al cliente.

### Unidad principal



### Mando a distancia (con 2 pilas AAA)

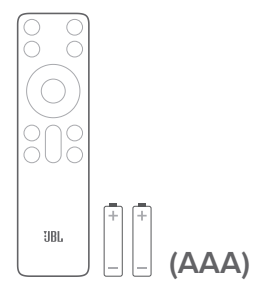

### Información del producto y plantilla de montaje para pared

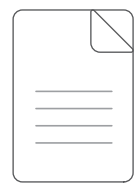

### Cable de alimentación\*

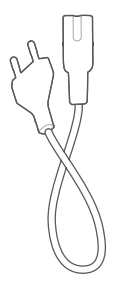

\* El número de cables de alimentación y el tipo de enchufe varían según la región.

### Cable HDMI

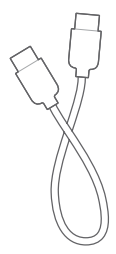

### Kit de montaje en pared

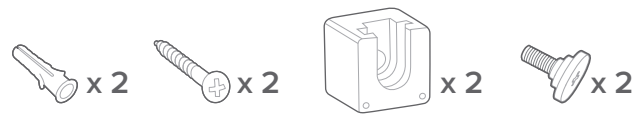

## 3. DESCRIPCIÓN GENERAL DEL PRODUCTO

### 3.1 Controles e indicadores

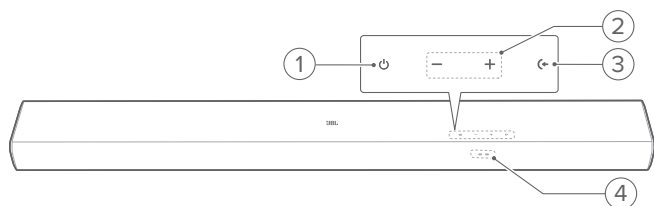

#### 1. ⏻ (Alimentación)

- Para encender o poner en reposo.

#### 2. - / + (Volumen)

- Pulsa para disminuir o aumentar el volumen.
- Para bajar o subir el volumen continuamente.
- Pulsa los dos botones a la vez para silenciar o reactivar el sonido.

#### 3. ⏮ (Fuente)

- Selecciona una fuente de sonido: TV (por defecto, para la entrada de audio desde una conexión de TV en la que el conector **HDMI ARC (TV)** tiene prioridad sobre el conector **OPTICAL (TV)**) o Bluetooth.
- En el modo Bluetooth, mantén pulsado durante más de 3 segundos para acceder al modo de emparejamiento de Bluetooth.

#### 4. Indicador de estado

|   |  |
|---|--|
| ● Fijo (rojo)                                       | Modo de espera                                     |
| ● Parpadeo rápido (rojo)                            | Inicio del sistema                                 |
| ○ Fijo (blanco)                                     | Fuente HDMI ARC seleccionada                       |
| ● Fijo (ámbar)                                      | Fuente Optical seleccionada                        |
| ● Parpadeo rápido (azul)                            | Modo de emparejamiento Bluetooth                   |
| ● Fijo (azul)                                       | Conectado a Bluetooth                              |
| \ Parpadeante (fuente de sonido actual)             | Ajustando nivel de volumen                         |
| \ Parpadeo lento (fuente de sonido actual)          | Se ha alcanzado el nivel máximo/ mínimo de volumen |
| \ Parpadeo lento continuo (fuente de sonido actual) | Sonido silenciado                                  |

### 3.2 Conectores

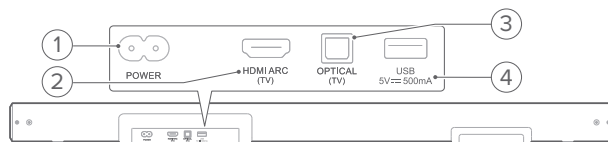

#### 1. POWER

- Se conecta a la alimentación.

#### 2. HDMI ARC (TV)

- Se conecta a la entrada HDMI ARC del televisor.

#### 3. OPTICAL (TV)

- Se conecta a la salida óptica de tu televisor.

#### 4. USB

- Conector USB para actualizar el software (solo para servicio).
- Se conecta a un dispositivo de almacenamiento USB para reproducir archivos MP3 (solo en la versión para EE. UU.).

### 3.3 Mando a distancia

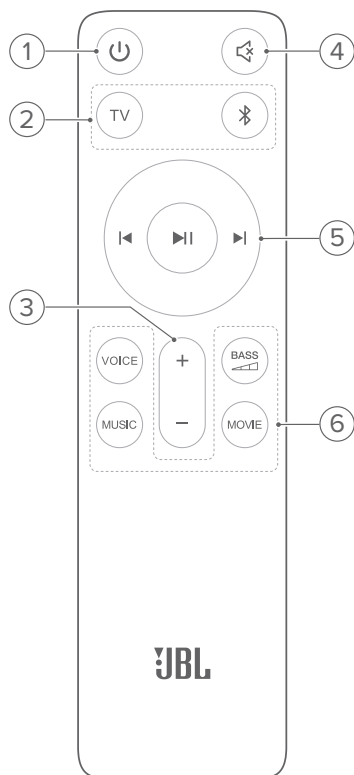

#### 1.

- Para encender o poner en reposo.

#### 2. Selectores de entrada

##### TV

- Selecciona la fuente TV (se cambia automáticamente a la fuente eARC/ARC u Optical cuando se conecta el cable HDMI/óptico; el conector **HDMI ARC (TV)** tiene prioridad sobre el conector **OPTICAL (TV)**).

##### (Modo Bluetooth)

- Selecciona la fuente Bluetooth.
- Mantén pulsado durante 3 segundos para acceder al modo de emparejamiento de Bluetooth.

#### 3. + / -

- Pulsa para aumentar o disminuir el volumen.
- Mantén pulsado para aumentar o disminuir el volumen continuamente.

#### 4. (Silenciar)

- Silenciar o reactivar el sonido.

#### 5. Botones de reproducción

##### 

- Fuente Bluetooth: Saltar a la pista anterior o la siguiente.

##### 

- Fuente Bluetooth: Iniciar o pausar la reproducción.

#### 6. Botones de efectos de sonido

##### VOICE

- Selecciona los ajustes predeterminados de EQ (ecualizador) para noticias.

##### MUSIC

- Selecciona los ajustes predeterminados de EQ (ecualizador) para música.

##### MOVIE

- Selecciona los ajustes predeterminados de EQ (ecualizador) para cine.

##### BASS



- Selecciona el nivel de bajos: 1/2/3 (por defecto)/4/5.

## 4. COLOCACIÓN

### 4.1 Colocación de sobremesa

Coloca la barra de sonido sobre una superficie plana y estable.

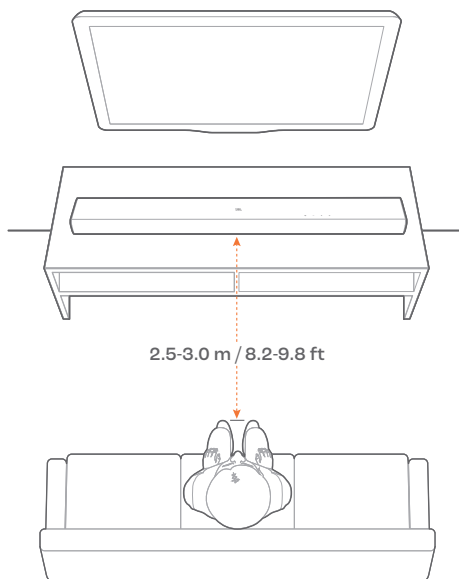

#### NOTAS:

- El cable de alimentación debe ir conectado correctamente a la alimentación.
- No coloques ningún objeto encima de la barra de sonido.

### 4.2 Montaje en pared

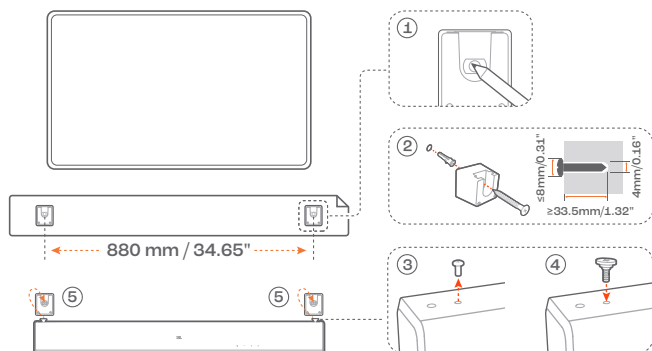

1. Preparación:
  - a) Pega la plantilla de montaje en pared suministrada con cinta adhesiva.
  - b) Utiliza un bolígrafo para marcar la ubicación de los soportes con tornillo. Quita la plantilla.
  - c) En la ubicación marcada, taladra un orificio de 4 mm. Consulta el tamaño del tornillo en la Figura 2.
2. Instala el soporte para montaje en pared.
3. Tal como se muestra en el diagrama, retira el tornillo de sujeción con un destornillador.

4. Sujeta el tornillo para montaje en pared que se incluye en el kit de montaje suministrado.
5. Monta la barra de sonido.

#### NOTAS:

- Comprueba que la pared pueda soportar el peso de la barra de sonido.
- La instalación solo puede realizarse en una pared vertical.
- Evita ubicaciones con alta temperatura o humedad.
- Antes del montaje en la pared, comprueba que los cables se puedan conectar correctamente entre la barra de sonido y los dispositivos externos.
- Antes de realizar el montaje en la pared, asegúrate de que la barra de sonido esté desconectada de la alimentación. De lo contrario, podría producirse una descarga eléctrica.



## 5. CONEXIÓN

### 5.1 Conexión con el televisor

Conecta la barra de sonido con el televisor mediante el cable HDMI suministrado o un cable óptico (se vende aparte).

#### 5.1.1 Mediante el cable HDMI suministrado

Una conexión HDMI transfiere vídeo y audio digitales con una sola conexión. La conectividad HDMI es la mejor opción para la barra de sonido de sonido.

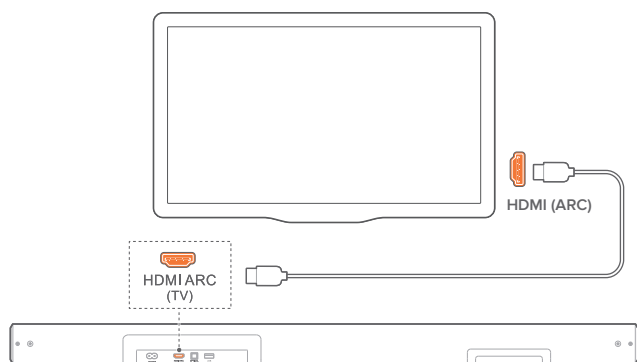

1. Conecta la barra de sonido con el televisor utilizando el cable HDMI ARC suministrado.
2. En el TV, comprueba que se hayan activado HDMI-CEC y HDMI ARC. Consulta el manual del propietario del televisor para obtener más información.

#### NOTAS:

- Para reproducir audio mediante el cable HDMI ARC, selecciona la fuente TV (Consulta «[6.2 Reproducir desde la fuente del televisor](#)»).
- No se garantiza la compatibilidad total con todos los dispositivos HDMI-CEC.
- Ponte en contacto con el fabricante del televisor si tienes algún problema con la compatibilidad con HDMI-CEC del televisor.

#### 5.1.2 Mediante un cable óptico

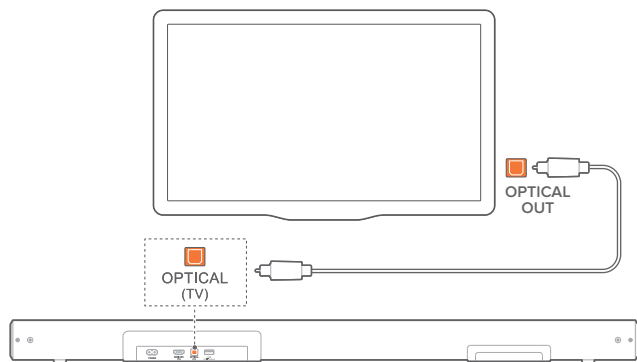

Conecta la barra de sonido con el televisor utilizando un cable óptico (se vende aparte).

#### NOTA:

- Para reproducir audio mediante el cable óptico, selecciona la fuente TV (Consulta «[6.2 Reproducir desde la fuente del televisor](#)»).

### 5.2 Conexión Bluetooth

Mediante Bluetooth, conecta la barra de sonido con un dispositivo Bluetooth, como un teléfono inteligente, una tableta o un ordenador portátil.

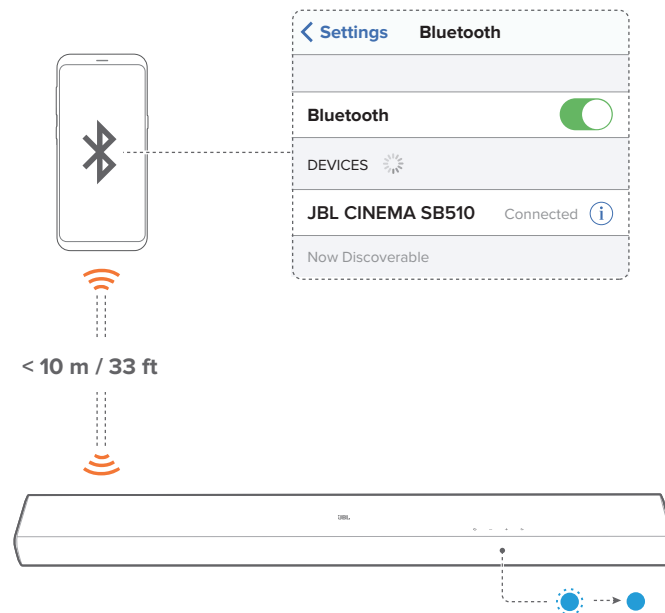

#### 5.2.1 Conectar un dispositivo Bluetooth

1. Pulsa  $\odot$  para encenderlo (Consulta «[6.1 Encender/Espera automática/Activación automática](#)»).
2. Para seleccionar la fuente Bluetooth, pulsa  $\leftarrow$  varias veces en la barra de sonido o  $\text{Bluetooth}$  en el mando a distancia.
  - **Listo para conectar:** El indicador de estado parpadea en color azul rápido ( $\odot$ ).
3. En el dispositivo Bluetooth, activa Bluetooth y busca «**JBL CINEMA SB510**» en un plazo de tres minutos.
  - **Conectado:** El indicador de estado se ilumina en color azul fijo ( $\bullet$ ). Se oye un tono de confirmación.

#### 5.2.2 Volver a conectar el último dispositivo vinculado

Cuando la barra de sonido se pone en modo de reposo (standby), tu dispositivo Bluetooth se recuerda como dispositivo vinculado. La vez siguiente que cambies a la fuente Bluetooth, la barra de sonido se volverá a conectar con el último dispositivo vinculado automáticamente.

### 5.2.3 Conectar con otro dispositivo Bluetooth

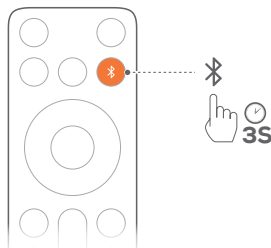

1. En la fuente de Bluetooth, mantén pulsado en la barra de sonido o en el mando a distancia hasta que el indicador de estado parpadee en color azul.  
→ La barra de sonido se pone en modo de conexión de Bluetooth.
2. Sigue el paso 3 en «[5.2.1 Conectar un dispositivo Bluetooth](#)».
  - Si el dispositivo ha estado vinculado alguna vez con la barra de sonido, primero deberás desemparejar «**JBL CINEMA SB510**» del dispositivo.

#### NOTAS:

- Si la distancia entre la barra de sonido y el dispositivo Bluetooth supera los 10 m, se perderá la conexión Bluetooth.
- Los dispositivos electrónicos pueden causar interferencias de radio. Los dispositivos que generan ondas electromagnéticas se deben mantener alejados de la unidad principal de la barra de sonido, por ejemplo, microondas y dispositivos de red LAN inalámbrica.

## 6. REPRODUCIR

### 6.1 Encender/Espera automática/Activación automática

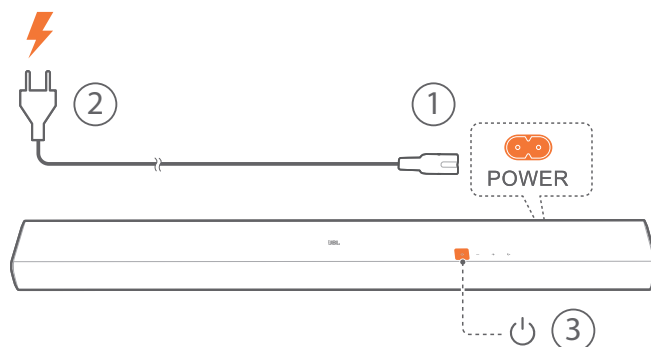

#### Encender

1. Conecta la barra de sonido a la alimentación con el cable de alimentación suministrado.
2. Para encenderla, pulsa en la barra de sonido o en el mando a distancia.

#### NOTAS:

- Utiliza el cable de alimentación suministrado solamente.
- Antes de encender la barra de sonido, comprueba que hayas completado todas las demás conexiones (Consulta «[5.1 Conexión con el televisor](#)»).

#### Standby automático

Si la barra de sonido permanece inactiva durante más de 10 minutos, cambiará al modo de reposo automáticamente.

→ La vez siguiente que enciendas la barra de sonido, volverá a la última fuente seleccionada.

#### Activación automática

En modo de reposo (standby), la barra de sonido se activa automáticamente en los casos siguientes:

- Al encender el televisor cuando la barra de sonido está conectada al televisor mediante la conexión HDMI ARC.
- Al detectar señales de audio en el cable óptico cuando la barra de sonido está conectada al televisor con un cable óptico.

## 6.2 Reproducir desde la fuente del televisor

Con la barra de sonido conectada, puedes disfrutar del sonido del televisor a través de los altavoces de la barra de sonido.

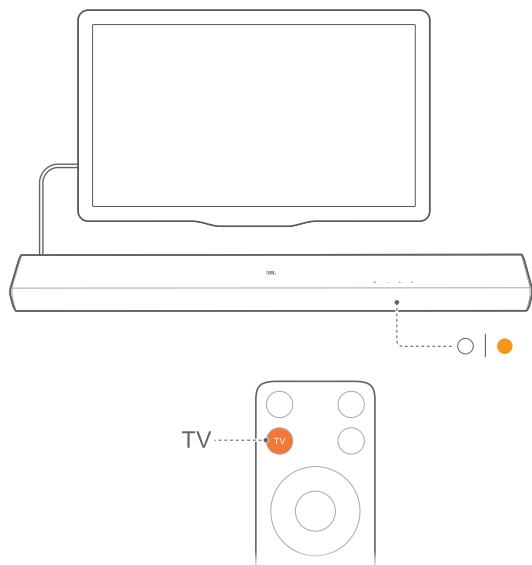

1. Comprueba que el televisor esté configurado para admitir los altavoces externos y que los altavoces integrados en el televisor estén desactivados. Consulta el manual del propietario del televisor para obtener más información.
2. Comprueba que la barra de sonido esté bien conectada al televisor (Consulta «[5.1 Conexión con el televisor](#)»).
3. Para seleccionar la fuente del televisor, pulsa **←** varias veces en la barra de sonido o **TV** en el mando a distancia.
  - Al reproducir mediante un cable HDMI ARC, el indicador de estado se ilumina en color blanco fijo (○).
  - Al reproducir mediante un cable óptico, el indicador de estado se ilumina en color ámbar fijo (●).

### 6.2.1 Configuración del mando a distancia del TV

Para utilizar el mando a distancia del televisor para el televisor y la barra de sonido, comprueba que el televisor admita HDMI-CEC. Si el TV no admite HDMI-CEC, sigue los pasos en «[6.2.2 Aprendizaje del mando a distancia del televisor](#)».

#### HDMI-CEC

Si el televisor admite HDMI-CEC, activa las funciones tal como se indica en el manual del usuario del televisor. Es posible controlar la fuente de sonido de volumen + / - y encendido/modo de espera de la barra de sonido mediante el mando a distancia del televisor.

### 6.2.2 Aprendizaje del mando a distancia del televisor

Con el aprendizaje por infrarrojos, puedes programar la barra de sonido para que acepte comandos por infrarrojos desde el mando a distancia de tu televisor y luego usar el mando a distancia de tu televisor para comandos simples.

1. Pulsa **⏻** para encenderla.
2. Mantén pulsados **⏻** y **+** juntos durante más de 10 segundos hasta que el indicador de estado parpadee en color ámbar.
  - La barra de sonido entra en el modo de aprendizaje del mando a distancia del televisor.
3. Apunta con el mando a distancia del televisor hacia la barra de sonido. Sigue las siguientes instrucciones:
  - a) En la barra de sonido, mantén pulsado uno de estos botones: **+**, **-**, **←** y **⏻** hasta que el indicador de estado parpadee en color rojo tres veces.
  - b) En el mando a distancia del televisor, pulsa el botón que desees dos veces.
    - Cuando el indicador de estado de la barra de sonido parpadee en color ámbar, significa que el botón del mando a distancia del televisor ha aprendido la función del botón de la barra de sonido.
4. Repite el tercer paso para completar el aprendizaje de los botones.
5. Para salir del modo de aprendizaje del mando a distancia del televisor, mantén pulsados **⏻** y **+** en la barra de sonido hasta que el indicador de estado parpadee tres veces en color ámbar.

## 6.3 Reproducir desde la fuente Bluetooth

Mediante Bluetooth, puedes transmitir sonido desde un dispositivo Bluetooth a la barra de sonido.



1. Comprueba que la barra de sonido esté bien conectada al dispositivo Bluetooth (Consulta «[5.2 Conexión Bluetooth](#)»).
2. Para seleccionar la fuente Bluetooth, pulsa **←** varias veces en la barra de sonido o **📶** en el mando a distancia.
3. Inicia la reproducción del sonido en el dispositivo Bluetooth.
4. Ajusta el volumen en la barra de sonido o en el dispositivo Bluetooth.

### 6.3.1 Controlar la reproducción de música

En el modo Bluetooth, puedes controlar la reproducción de música con los botones del mando a distancia o de la barra de sonido.

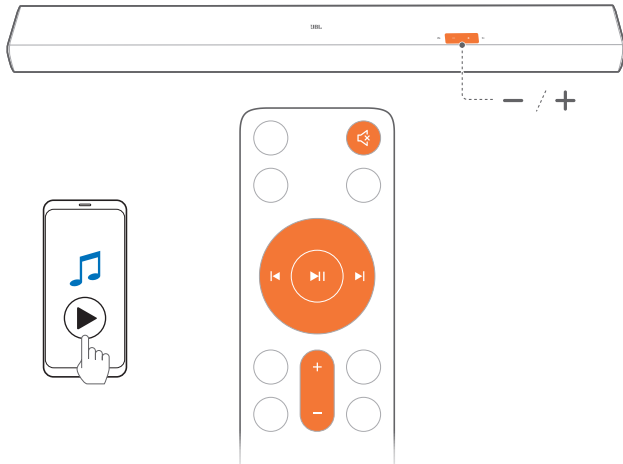

| Botón         | Función                              |
|---------------|--------------------------------------|
| ◀             | Saltar a la pista anterior.          |
| ▶             | Saltar a la siguiente pista.         |
| ⏸             | Iniciar o pausar la reproducción.    |
| +/-           | Sirve para subir o bajar el volumen. |
| 🔇 (Silenciar) | Silenciar o reactivar el sonido.     |

## 7. AJUSTES DE SONIDO

### 7.1 Ajustes predeterminados de EQ

Con el mando a distancia, selecciona los efectos predeterminados de EQ (ecualizador) que mejor se adapten a tu video o música.

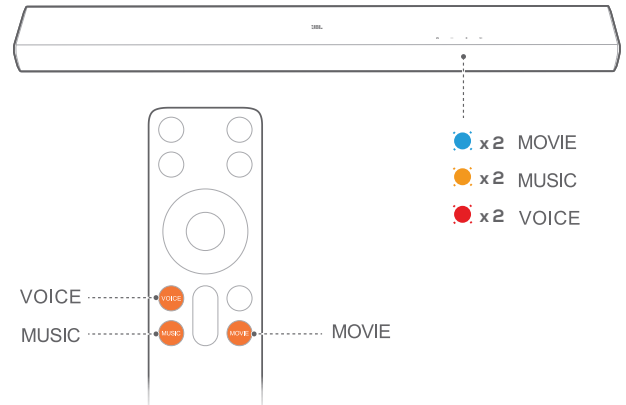

- **MOVIE:** modo de sonido para cine
  - El indicador de estado parpadea lentamente en color azul dos veces (●) si el modo Movie (Cine) está activado en la barra de sonido.
- **MUSIC:** modo de sonido para música
  - El indicador de estado parpadea lentamente en color ámbar dos veces (●) si el modo Music (Música) está activado en la barra de sonido.
- **VOICE:** modo de sonido para programas de televisión, como noticias o el pronóstico del tiempo
  - El indicador de estado parpadea lentamente en color rojo dos veces (●) si el modo Voice (Voz) está activado en la barra de sonido.

### 7.2 Ajuste de bajos

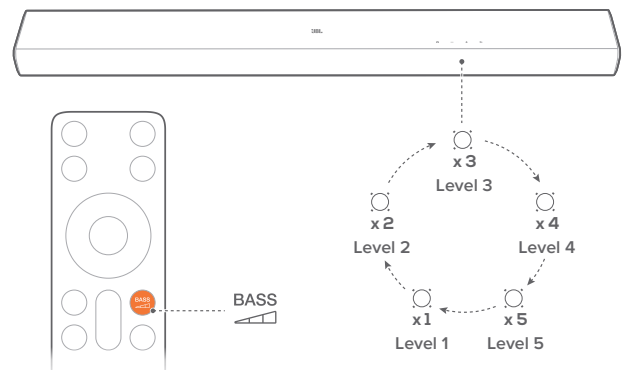

Puedes ajustar los bajos según necesites.



- En el mando a distancia, pulsa **BASS** para cambiar entre los distintos niveles de bajos: Level 1, 2, 3, 4, 5 (Predeterminado: «Level 3»).

## 8. RESTABLECER LOS AJUSTES DE FÁBRICA



1. Pulsa  para encenderla.
2. Mantén pulsados  y  en la barra de sonido durante más de 10 segundos para restablecer los ajustes de fábrica.
  - Todas tus configuraciones personalizadas se eliminarán de la barra de sonido.

## 9. ESPECIFICACIONES DEL PRODUCTO

### Especificaciones generales

- Modelo: CINEMA SB510
- Sistema de sonido: 3.1 canales
- Alimentación: 100 - 240 V CA, ~ 50/60 Hz
- Potencia de salida total de los altavoces (máx. a THD 1 %): 200 W
- Potencia de salida de la barra de sonido (máx. a THD 1 %): 150 W
- Salida de potencia del subwoofer (máx. a THD 1 %): 50 W
- Elementos de la barra de sonido: 3 unidades de tipo racetrack de 45 x 80 mm
- Transductor del subwoofer: 1 subwoofer integrado de 70 x 88 mm
- Consumo energético en reposo: < 0,5 W
- Temperatura de funcionamiento: 0°C - 45 °C

### Especificaciones de HDMI

- HDMI ARC (canal de retorno de audio): 1
- Versión de HDMI HDCP: 1.4

### Especificaciones de audio

- Respuesta en frecuencia: 55 Hz - 20 kHz (-10 dB)
- Entradas de audio: 1 entrada cable óptico, Bluetooth y USB (la reproducción mediante USB está disponible en la versión para EE. UU.; Para las demás versiones, solo se usa para servicio.)

### Especificaciones de USB

- Puerto USB: Tipo A
- Valores nominales de USB: 5 V CC, 0,5 A
- Formatos de archivo compatibles: mp3
- Códec MP3: MPEG 1 capa 2/3, MPEG 2 capa 3, MPEG 2.5 capa 3
- Tasa de muestreo MP3: 16 - 48 kHz
- Tasa de bits de MP3:
  - MPEG 1 capa 1: 32 kbps - 448 kbps;
  - MPEG 1 capa 2: 32 kbps - 384 kbps;
  - MPEG 1 capa 3: 32 kbps - 320 kbps;
  - MPEG 2/2.5 capa 1: 32 kbps - 256 kbps;
  - MPEG 2/2.5 capa 2/3: 8 kbps - 160 kbps

### Especificaciones del sistema inalámbrico

- Versión de Bluetooth: 5.3
- Perfil de Bluetooth: A2DP 1.3, AVRCP 1.6
- Intervalo de frecuencias del transmisor Bluetooth: 2400 MHz - 2483,5 MHz
- Potencia de Bluetooth transmitida máxima: <10 dBm (EIRP)
- Modulación de Bluetooth: GFSK,  $\pi/4$  DQPSK, 8DPSK

## Dimensiones

- Dimensiones de la barra de sonido (An. x Al. x Prof.): 950 x 67 x 105 mm
- Peso de la barra de sonido: 3,5 kg
- Dimensiones del paquete (An. x Al. x Prof.): 1112 x 116 x 164 mm
- Peso del paquete: 5,0 kg

---

## 10. RESOLUCIÓN DE PROBLEMAS

No intentes nunca reparar el producto por tu cuenta. Si surge algún problema al utilizar el producto, comprueba los puntos siguientes antes de solicitar una reparación.

### Sistema

#### La unidad no se enciende.



- Comprueba que el cable de alimentación esté conectado a la toma de corriente y a la barra de sonido.

#### La barra de sonido no responde a las pulsaciones de los botones.

- Restablece la barra de sonido a los ajustes de fábrica (Consulta «[8. RESTABLECER LOS AJUSTES DE FÁBRICA](#)»).

### Sonido

#### No se oye sonido desde la barra de sonido

- Comprueba que la barra de sonido no esté silenciada.
- Selecciona la fuente de audio correcta con el mando a distancia.
- Conecta la barra de sonido al televisor o a otros dispositivos correctamente.
- Restablece la barra de sonido a sus ajustes de fábrica manteniendo pulsados  y  en la barra de sonido durante más de 10 segundos.

#### Sonido distorsionado o eco

- Si reproduces el sonido del televisor mediante la barra de sonido, comprueba que el televisor esté silenciado o que el altavoz integrado del televisor esté desactivado.

### Bluetooth

#### No es posible conectar un dispositivo con la barra de sonido.

- Comprueba que hayas activado Bluetooth en el dispositivo.
- Si la barra de sonido había estado emparejada con otro dispositivo Bluetooth, restablece Bluetooth (consulta «[5.2.3 Conectar con otro dispositivo Bluetooth](#)»).

#### Calidad de audio deficiente procedente de un dispositivo Bluetooth conectado

- La recepción de Bluetooth es deficiente. Acerca el dispositivo de fuente a la barra de sonido o quita cualquier obstáculo que haya entre el dispositivo y la barra de sonido.

#### El dispositivo Bluetooth conectado se conecta y desconecta continuamente.

- La recepción de Bluetooth es deficiente. Acerca el dispositivo de fuente a la barra de sonido o quita cualquier obstáculo que haya entre el dispositivo y la barra de sonido.
- En algunos dispositivos Bluetooth, la conexión Bluetooth se puede desactivar automáticamente para ahorrar energía. Esto no indica ninguna avería en la barra de sonido.

## Mando a distancia

### El mando a distancia no funciona.

- Comprueba si se han agotado las pilas. En tal caso, sustitúyalas por otras nuevas.
- Reduce la distancia y el ángulo entre el mando a distancia y la unidad principal.

### No es posible completar el aprendizaje del mando a distancia del televisor.

- Comprueba si estás usando un mando a distancia IR con el televisor. El mando a distancia de televisor Bluetooth no admite el aprendizaje mediante IR.

## 11. MARCAS COMERCIALES



The Bluetooth® word mark and logos are registered trademarks owned by Bluetooth SIG, Inc. and any use of such marks by HARMAN International Industries, Incorporated is under license. Other trademarks and trade names are those of their respective owners.



The terms HDMI, HDMI High-Definition Multimedia Interface, HDMI trade dress and the HDMI Logos are trademarks or registered trademarks of HDMI Licensing Administrator, Inc.



Manufactured under license from Dolby Laboratories. Dolby, Dolby Audio, and the double-D symbol are trademarks of Dolby Laboratories Licensing Corporation.



HARMAN International Industries,  
Incorporated 8500 Balboa Boulevard,  
Northridge, CA 91329 USA  
[www.jbl.com](http://www.jbl.com)

© 2024 HARMAN International Industries, Incorporated.

Todos los derechos reservados.

JBL es una marca comercial de HARMAN International Industries, Incorporated,  
registrada en los Estados Unidos u otros países. Las funciones, las especificaciones y  
el diseño del producto están sujetos a cambios sin previo aviso.